



دليل
التعليمات

- الطراز: تي بي-130 إي واي دي 01
- تي بي-130 إي واي دي 02
- تي بي-130 إي واي دي 03

الشريط المصغري ما دا سمارت



مخزني الثلاثة على نحو منفصل, ليس هناك رائحة للتلوث

يتم التحكم في أي مخزن بصورة منفصلة

ويمكن التحكم في الأطعمة والمشروبات بشكل دقيق.

نظام تبريد مع جهاز ضغط بأعلى كفاءة

يعمل جهاز الضغط بسرعة معتمداً درجة الحرارة بالداخل أو الخارج وحجم الطعام بشكل تلقائي ويمكن أن يكون مستوى ضجيج منخفض حتى 36 درجة مقامة لك جالبة إليك تجربة صامتة.

إنارة إل إي دي الباردة بداخل الجدار بالجانب الأمامي العلوي

يمكن لإنارة إل إي دي ذات الطاقة المنخفضة المحافظة الكهرباء وتولد حرارة أقل وإنارة ناعمة ويمكنها أن تعرض اللون الحقيقي للأطعمة. ويمكن أن يصل عمرها الافتراضي إلى 100000 مرة

طريقة التبريد الذكية

بموجب الطريقة الذكية, يمكن لنظام التبريد تكييف درجة الحرارة بشكل تلقائي وإرسال سعة التبريد بطريقة ذكية وفقاً لحجم الطعام ودرجة الحرارة الخارجية وبالتالي يكون مخزن الطعام بأفضل الظروف.

وقت التنبيه

يمكن أن يكون لنظام التبريد بمثابة ذاكرة تلقائية ويقوم بالتنبيه إذا ترك الباب مفتوحاً لمدة طويلة أو تم وضع أطعمة أكثر في وقت واحد والذي يجعل درجة حرارة مساحة التبريد ترتفع.

حباس الباب القابل للإزالة

يمكن إزالته للغسيل وإستبداله للإبقاء على مساحة التبريد مغلقة بإحكام.

حوض يو يو بان

لإستخدام المخزن بشكل فعال, نقوم بوضع حوض يو يو بان واحد على قمة كل مخزن تبريد حيث يمكن أن يتحرك يمناً ويسراً بحرية

أقسام الخزانة

يتم وضع مختلف أنواع الأطعمة في مساحات مختلفة بالأقسام

البلوتوث في 4,2

أسرع وأطول وأنظف

يتبنى بلوتوث في 4,1 العنصر ويمكن أن تصل مسافة الإرسال حتى 10 أمتار. من السهل توصيله بشريحة الهاتف أو اللابتوب أو التلفاز والمعدات الصوتية.

دعم مداخل التدفق المتعددة

إنه لا يدعم مدخلات بلوتوث الصوتية فحسب بل أيضاً يدعم إيه يو إكس ويو إس بي والمعدات الصوتية الأخرى.

رقاقة طاقة مكبر الصوت الرقمية, افضل جودة للصوت

رقاقة مخرج طاقة مكبر الصوت الرقمية الكبيرة بداخل الجدران تخرج طاقة تحصل حتى 40 واطاً في نفس الوقت, بكفاءة عالية وتؤكد الصوت يأتي بأفضل جودة.

2,0 منذ شحن يو إس بي

أثنى من الأسطح البنية (5فوت/1 أمبير + 5فوت/2,2 أمبير) مع مخرج تيار كبير يمكنك شحن هاتفك في أي وقت.

كتلوج

تحذيرات السلامة الخاصة بحافظة الأطعمة الصغيرة الذكية
خطوات السلامة قبل إستخدام حافظة الأطعمة الصغيرة الذكية
كيفية توصيل إمداد الطاقة بصورة آمنة
أي طرف من أطراف حافظة الأطعمة الصغيرة الذكية
الخطوات للإستخدام الأول لحافظة والأطعمة الصغيرة الذكية
تعليمات الوظيفة الرئيسية لحافظة الأطعمة الصغيرة الذكية
تعليمات العرض والتحكم
وصف عمليات مساحة التخزين الباردة
أساليب إستخدام مساحة التخزين والتوصيات المتعلقة بتخزين الأطعمة
تعليمات التشغيل الصوتية
شاحن يو إس بي
ملاحظات حفظ وإستخدام الطاقة بحافظة الأطعمة الصغيرة الذكية
الصيانة اليومية وإصلاح حافظة الأطعمة الصغيرة الذكية
نظافة حافظة الأطعمة الصغيرة الذكية
فك الأدراج بغرفة التخزين الباردة
التعامل مع حافظة الأطعمة الصغيرة الذكية وإنقطاع التيار
إستكشاف الأخطاء وإصلاحها
الظواهر من غير الأخطاء
تحليل وإزالة الأخطاء البسيطة
المعايير الفنية وقائمة التعبئة
المعايير الفنية
قائمة تعبئة حافظة الأطعمة الصغيرة الذكية

تحذيرات السلامة الخاصة بحافظة الأطعمة الصغيرة الذكية

عزيزي مستخدم حافظة الأطعمة الصغيرة الذكية

تحية طيبة,, لكم الشكر على إستخدامكم نرجو قراءة وإتباع التعليمات بدقة من أجل الإستخدام الأفضل لحافظة الأطعمة الصغيرة الذكية والوقاية من الإصابات الشخصية وحوادث التلف.

محتويات الإشارات التالية

 تحذير	 إحترس		
التشغيل الخاطئ ربما يتسبب في الإصابة الشخصية للمستخدم	التشغيل الخاطئ ربما يتسبب في التلف على الأشياء أو الممتلكات	يجب مراقبة السلوك أو التشغيل	يجب منع السلوك أو التشغيل

الكهربائية

أسلاك وقابسات الطاقة

⊗ بعد فتح إمداد الطاقة الخاص بخزانة الثلج يجب عزل فتحة خط الطاقة التي ترفق بصورة عشوائية في حالة الضغط على الخط لمدة طويلة والذي من شأنه أن يتسبب في مخاطر التسرب على سطح الخط.

⊕ يجب الإبقاء على قابس الطاقة موصلاً بإحكام مع المقبس وخزانة الثلج وإلا ربما يتسبب في الحريق.

⊕ لا يجب الضغط على خط الطاقة بقاعدة مثلث الخزانة أو الدعس عليه في حالة التلف نرجو الحذر وعدم إدخاله عبر خط الطاقة عند حركة تحريك خزانة الثلج

⊕ نرجو الإبقاء على القابس بشكل محكم وفصل خزانة الثلج بصورة مباشرة ولا تقم بصفها بالقيام بتوصيل خط الطاقة ويجب نزع خط الطاقة الخاصة بخزانة الثلج في حالة الصدمة الكهربائية قبل النظافة أو الصيانة أو إستبدال معدات الإنارة التالفة.

⊗ يجب عدم إستخدام خط الطاقة أو القابس عند يكون معطلاً أو متأكلاً ويجب تغييره عند نقطة الصيانة/ عبر التسوق على الإنترنت والذي تقوم الشركة المصنعة بتحديدده.

التخزين

⊗ ثلاثة حافظة الأطعمة الصغيرة الذكية مناسبة لتخزين الأطعمة فحسب ولا يمكن إستخدامها لتخزين الدم أو المنتجات البيولوجية والبضائع الخطرة القابلة للإشتعال وأيضاً الأحماض القوية القابلة للإنفجار والقلويات والمواد الكيميائية الأخرى حيث لا يجب عدم تخزينها في حافظة الأطعمة الصغيرة الذكية.

⊕ تحذير المقبض العلوي لفتح أو إغلاق باب حافظة الأطعمة الصغيرة الذكية نرجو عدم مد يدك إلى الفجوة الضيقة بين الأبواب والخزانة لوقاية أصبعك من الأذى.

إمداد الطاقة

⊗ متسلسلات إستخدام المنتجات الخاصة بالتكييف 220 فولت/50 هيرتز لإمداد الطاقة ومدى التذبذب (دون المدى 187 إلى 242 فولت) يقود إلى القصور وحتى تلف حافظة الأطعمة الصغيرة الذكية يجب توصيل فرق الجهد التلقائي الذي يكون فوق 750 واط إلى الضمان الإعتيادي للتشغيل عند حدوث الحالة سألفة الذكر.

التوصيل الأرضي

يجب إستخدام المقبس الخاص المستقل للتوصيل الأرضي الموثوق به وأن يكون خط الطاقة الخاص بحافظة الأطعمة الصغيرة الذكية متجانس مع الأسلاك الثلاثة (التوصيل الأرضي) الخاصة بالقاس والأسلاك الثلاثة (التوصيل الأرضي) الخاصة بالمقبس الذي يلبي المعايير لا تقم بقطع أو إزالة المشبك الثالث (التوصيل الأرضي) من خط الطاقة.

يو إس بي

⊕ يجب الإنتباه لتجنب تدفق السائل على سطح (يو إس بي) إذا كانت دائرة يو إس بي قصيرة والتأكد من السلامة لا تقم بإستخدام قطعة مبللة لمسح سطح يو إس بي عند تنظيفه.

عند تسرب الغاز أو غاز مشتعل آخر

يجب إغلاق الدرجة التي تسرب الغاز على الفور عند الغازات المشتعلة وفتح الأبواب والنوافذ ولا تقم بنزع أو توصيل خط الطاقة الخاص بخزانة الثلج أو أي جهاز كهربائي آخر.

⊗ لا تقم بتنظيفها في مكان رطب أو من السهولة تبليله أو على الماء و يجب تنظيف السطح المتسخ بقطعة قماشة ناعمة في حينه إذا في حالة وجود صدأ وبتعرض لعزل الأداء الكهربائي.

⊕ لضمان السلامة يوصى بعدم وضع المقبس إمداد الطاقة وموقد المايكرويف والأجهزة الأخرى على سطح حافظة الأطعمة الصغيرة الذكية. لا تقم بإستخدام الأجهزة الكهربائية داخل حافظة

☒ نرجو وضع بعيداً عن متناول الأطفال من القيام بفتح وإغلاق باب حافظة الأطعمة الصغيرة الذكية لتجنب إصابة الأطفال.

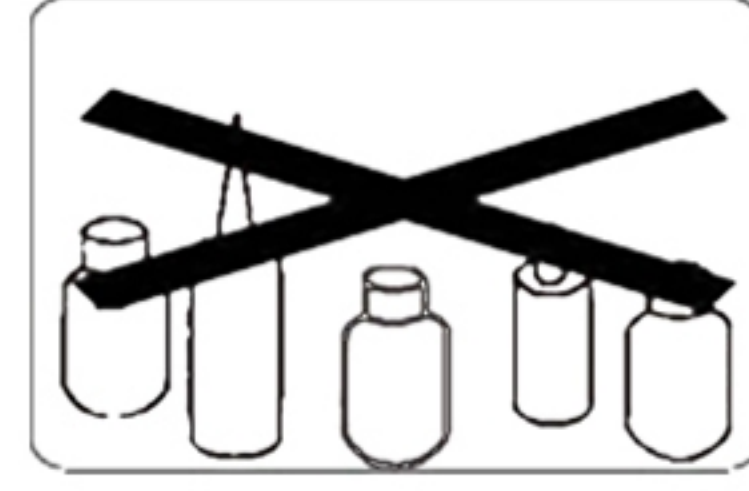

صندوق مكبر الصوت

☐ نرجو توصيل حافظة الأطعمة الصغيرة الذكية على السطح وفي العاقدة المناسبة وترك مساحة مناسبة للتهوية (10 سم) في المحيط لضمان أن فتحة التهوية غير محجوبة. لا تقم بوضع هذه المعدات على معدات تسخين أخرى ويمكن استخدام هذه المعدات بشكل مستمر. لفصل إمداد الطاقة بشكل كامل من المعدات، يرجى القابس الحاضن من منذ الطاقة (بصفة خاصة عندما لا يكون قيد العمل لمدة طويلة).

☐ يجب تجنب هذا المنتج الرطوبة (مثل الزهريات) بوضعها في الأعلى (مثل مكان الحريق) أو المعدات التي تنتج مجال مغناطيسي أو كهربائي قوي. ففي حالة فشل المعدات قم بفصل خط ال طاقة الخاصة بخزنتة الثلج. ربما يكون هناك تكثف إذا تم تخزين المنتج في بيئة ذات درجة حرارة عالية وإذا تم ترحيل هذا المنتج في حاوية مغلقة في الشتاء فيحتاج إلى حوالي ساعتين ليحصل على درجة حرارة الغرفة قبل التشغيل.

بيئة التنصيف

☐ يجب وضع حافظة الأطعمة الصغيرة الذكية بعيداً عن مصادر الحرارة وتجنب أشعة الشمس المباشرة حتى لا يؤثر على أداءها.

☒ يجب تنصيبها تحت تهوية جيدة بترك مساحة أكثر من 10 سم في محيط حافظة الأطعمة الصغيرة الذكية بما يشمل الجانب الخلفي.

الأطعمة الصغيرة الذكية لتجنب التداخل الكهرومغناطيسي أو الحوادث.

☐ لا تقم بوضع مواد غير مناسبة في الجزء العلوي من حافظة الأطعمة الصغيرة الذكية (الأجسام الثقيلة وخزانات المياه) في حالة سقوط الأحسام أو تدفق الماء والذي ربما يتسبب في تسرب كهربائي.

☐ لا تقم بتخزين أو استخدام الجازولين والمواد الأخرى المشتعلة في محيط حافظة الأطعمة الصغيرة الذكية لكي لا تتسبب في الحرائق.

الصيانة:

النظافة

☒ لا تقم برش أو كسح الماء على حافظة الأطعمة الصغيرة الذكية أو وضعها في مكان رطب أو يسهل تبليله حتى لا يتعرض الصدأ وبالتالي التعرض لعزل الأداء الكهربائي أو من الممكن حدوث قصور في الدائرة الكهربائية وبالتالي حدوث حريق.

☐ يجب نوع قابس الطاقة عند إنقطاع التيار الكهربائي أو في حالة النظافة ويمكن توصيله بعد فاصل يقدر بخمس دقائق على الأقل وإلا يمكن حدوث تلف جهاز الضغط بسبب التشغيل المستمر.

الإصلاح

☐ يمنع منعاً باتاً تفكيك أو تعديل حافظة الأطعمة الصغيرة الذكية أو إحداث تلف في خط التبريد ويجب إصلاح حافظة الأطعمة الصغيرة الذكية من قبل شخص مختص.

تنبيه خاص حول الأطفال

☐ نرجو إزالة الباب وبلاستيكة الإحكام والأرفف عند تكون حافظة الأطعمة الصغيرة الذكية معبأة وضعهما في مكان سليم في حالة حدوث أية حوادث على الأطفال وهم يعبثون بداخل حافظة الأطعمة الصغيرة الذكية.

☐ يرجى ترك حافظة الأطعمة الصغيرة الذكية بعيدة عن مصادر الحريق عندما تكون معبأة

خطوات التجهيز قبل إستخدام حافظة الأطعمة الصغيرة الذكية

خطوات التجهيز قبل الإلتخدام

<p>(4) يرجى النظافة قبل الإلتخدام ("يرجى مراجعة صفحة 17 الصيانة اليومية وإصلاح حافظة الأطعمة الصغيرة الذكية" لطريقة النظافة).</p>	<p>(1) قم بإزالة جميع عناصر التعبئة قاعدة الرغوة وشريط الرغوة كما يجب أيضاً إزالة الملحقات المثبتة قم بإزالة التغليف الشفاف على السطح حتى يؤثر على التبريد الإعتيادي وإستهلاك الطاقة الكهربائية لحافظة الأطعمة الصغيرة الذكية</p> 
<p>(5) التوقف لا تتم بفتح الطقاقة بعد وضع حافظة الأطعمة الصغيرة الذكية بشكل مستو وترك الثلج يبقى لمدة أكثر من ساعتين ومن ثم قم بفتح الطاقة للتأكد من أن التشغيل الإعتيادي لحافظة الأطعمة الصغيرة الذكية يعمل.</p>	<p>(2) قم بحساب الملحقات والملفات العشوائية يرجى مراجعة المحتويات بداخل الصندوق وفقاً لقائمة التعبئة (أنظر صفحة 22 "حافظة الأطعمة الصغيرة الذكية") إذا كان هناك أي تضارب قم بإستشارة البائع للإستفسارات.</p> 
<p>(6) التوصيل الكهربائي بعد التوقف لمدة ساعتين قم بالتأكد ما إذا كان هناك بخار أو أشياء أخرى داخل قابس الطاقة أو فتحة يو إس بي أو إيه يو إكس. يمكن توصيل خط الطاقة (قابس طاقة حافظة الأطعمة الصغيرة الذكية بالجانب السفلي) بعد المراجعة. يمكن تثبيت خط الطاقة قبل التوصيل وترك عرض كاف في كلا الجانبين لفصل خط الطاقة حتى لا تتم إزالة أو نقصان عمر خدمات الخط بالإضافة إلى ذلك دون إضطراب.</p> 	<p>(3) قم بوضع حافظة الأطعمة الصغيرة الذكية بالأماكن التي تلي الظروف التالية: 1. يرجى تركيب فتحة السلك المورد في حالة عدم وجود قابس وبساط الحماية لتجنب الدعس وبالتالي تلف خط إمداد الطاقة. 2. تجنب الرطوبة والطبيعة الباردة بالإضافة إلى أشعة الشمس المباشرة. 3. يجب ترك مساحة تقدر بـ 30 سم أمام حافظة الأطعمة الصغيرة الذكية حيث أن أفضل مساحة من الأريكة حوالي 45 سم. 4. يجب بوضع حافظة الأطعمة الصغيرة الذكية على أرضية مسطحة وصلبة ويجب إختبار اللوحة المسطحة والصلبة وغير القابلة للإشتعال للإغلاق. إذا لم يكن مستقراً تماماً يرجى تعديل أقدام حافظة الأطعمة الصغيرة الذكية القابلة للتعديل ولا تتم بإستخدام لوحة الرغوة المعبأة للإغلاق.</p> 

كيفية توصيل إمداد الطاقة بشكل آمن

هل لازالت متشابكة مع وضعية خط طاقة خزانة الثلج؟ نحن قلقون بشأن المشكلة عند بداية التطوير لذا نحن نقدم لمستخدماتنا الثلاثة طرق الأمانة التالية الموصى بها بعد تحقق متكرر.

2

الطريقة الثانية: قم بوضع سلك الطاقة تحت البساط

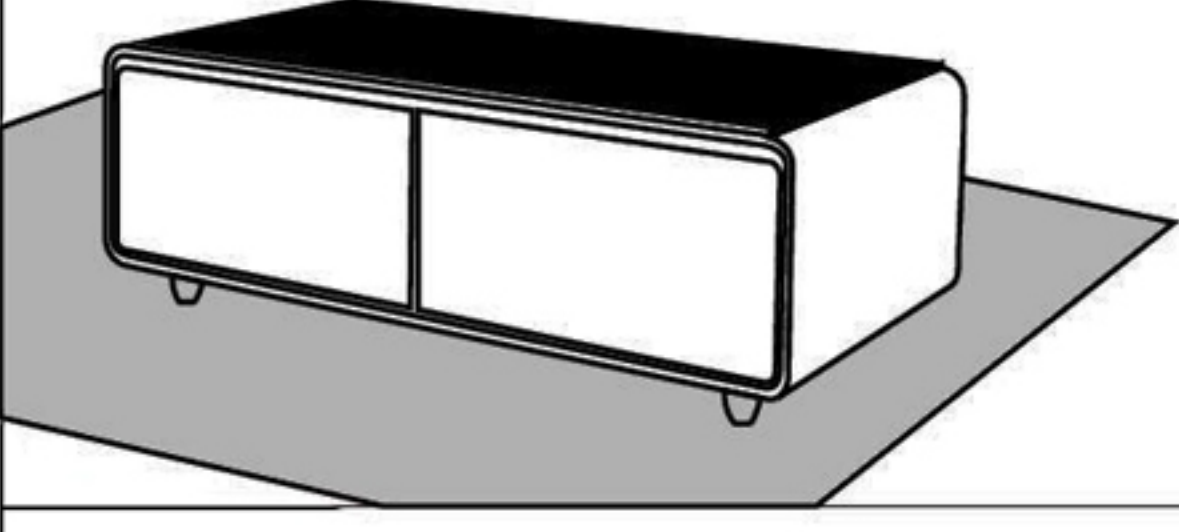

1

الطريقة الأولى: المقبس الأرضي (أنظر الصورة)

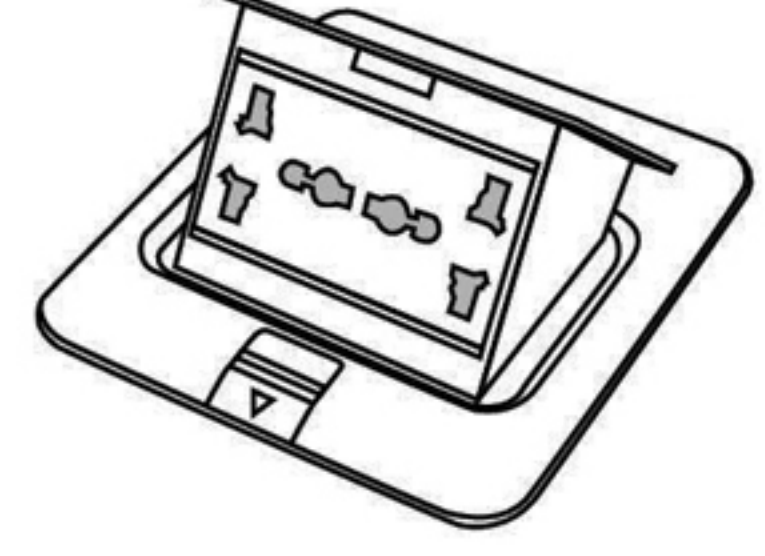

3

الطريقة الثالثة: قم بوضع سلك الطاقة بداخل الفتحة

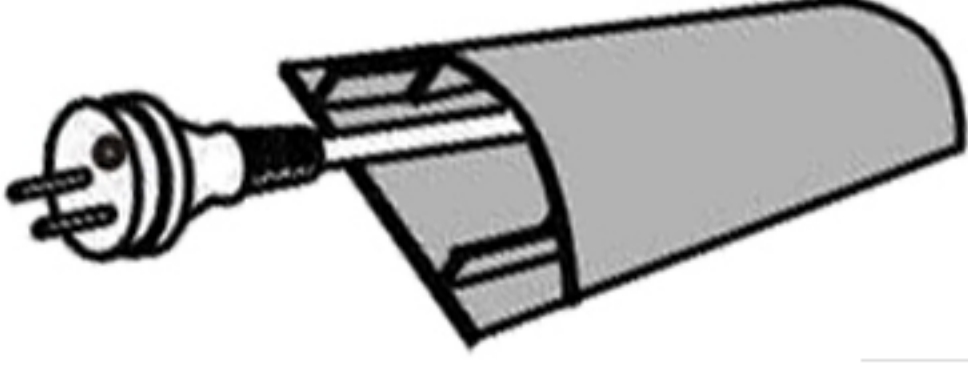

أي من أجزاء حافظه الأطعمة الذكية

إن الرسم البياني في الكتيب هذا كله عبارة عن رسم تخطيطي وبالتالي فإن ربما لا تكون السمات أو المعدات متطابقة بشكل كامل مع المنتج الخاص بكم. للتحديد نرجو مراجعة النوع السائد.

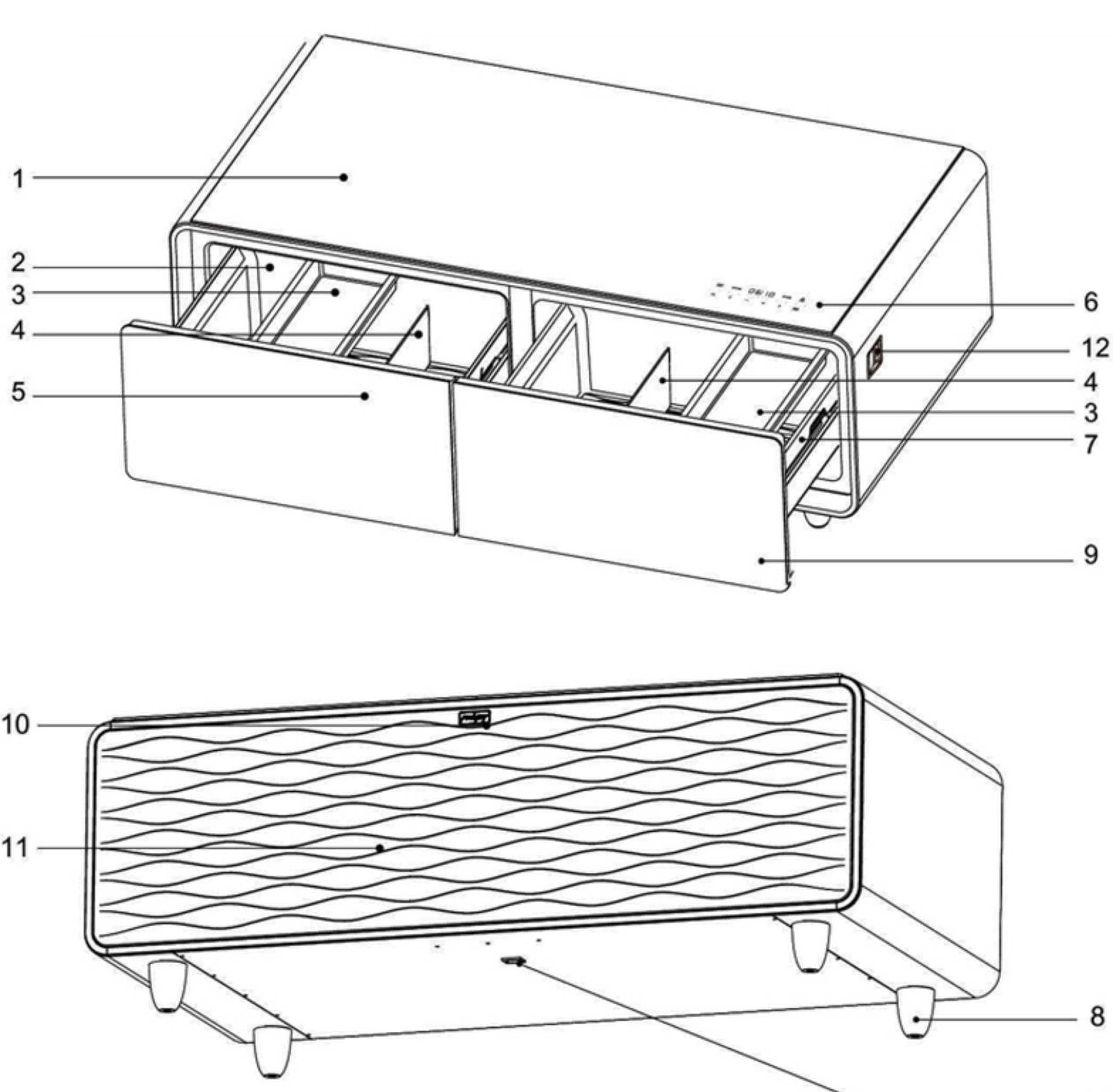
<ol style="list-style-type: none">1. اللوحة الزجاجية2. درج التبريد الأيسر3. الطوق القابل للإزالة4. الفواصل5. باب التبريد الأيسر6. منطقة التشغيل7. درج التبريد الأيمن8. القدم القابلة للتعديل9. درج التبريد الأيمن10. الشعار11. الشبكة الخلفية12. واجهة يو إس بي13. مقبس سلك الطاقة	<p>أنظر الرسم البياني</p> 
<p>ملاحظة:</p> <p>ربما تصل درجة الحرارة بداخل الخزانة حد التوازن في الوقت الذي تتغير فيه درجة الحرارة المثبتة ويعتمد طول المدة على مدى تغير ضبط درجة الحرارة ودرجة حرارة البيئة المحيطة وتكرار فتح الباب وجودة الأطعمة المخزنة في الخزانة.</p>	

الخطوات الخاصة بالإستخدام الأول لحافظة الأطعمة الصغيرة الذكية

تعليمات الإستخدام الأول

فتح الطاقة

الطاقة الأولى, دخول المبرد في الوضع الذكي للتشغيل (إي سي أو) تكون جميع الأزرار غير مغلقة.

ذاكرة الطاقة

يجب تشغيلها وفقاً لضبط آخر إغلاق للطاقة لأي وقت من الطاقة الكهربائية بعد الطاقة الأولى (نرجو الإشارة صفحة 11 "تعليمات بقسم الثلاجة" لتفاصيل أكثر)

قم بوضع الطعام بداخل الدرج

بعد عمل الثلاثة لبعض الوقت وبدأت درجة الحرارة في الإنخفاض قم بوضع الطعام بداخل الدرج.

إرشادات إستخدام مساحة التبريد

بعد فتح الطاقة لتكون دون الوضع الذكي للتشغيل

مشغل الموسيقى

عند تشغيل الطاقة لأول مرة, يكون مشغل الموسيقى مغلقاً نرجو إعادة فتحه

شاحن يو إس بي

بمجرد أن تكون الخزانة في وضع فتح, يمكنك الشحن.

التعليمات الوظيفية الأساسية لحافظة الأطعمة الصغيرة الذكية

تعليمات العرض والتحكم

هناك جزئين لمساحة التحكم في العرض. وهي للتحكم في التبريد والتي هي أعلى الخط والمساحة تحت الخط للتحكم في الصوت إستمر في الضغط على زر منطقة التبريد "غير المغلق" لمدة ثلاثة ثوان وسوف تظهر سلسلة من الملاحظات ويمكنك لمس الأزرار الأخرى من منطقة التشغيل هذه.

إستمر في الضغط على زر منطقة التبريد "غير المغلق" لمدة ثلاثة ثوان وسوف تظهر سلسلة من الملاحظات ويمكنك لمس الأزرار الأخرى من هذها لمنطقة لتشغيل منطقة التبريد هذه.

منطقة التبريد		الدرج الأيسر		الدرج الأيمن	
الوضع الذكي	الدرج الأيسر	العرض الرقمي	الدرج الأيمن	منطقة التبريد غير مغلقة	فتحة
إي سي أو	الدرج الأيسر	06:10		الدرج الأيمن (صور) 	
منطقة الصوت		>	-	+<	<
مصدر وضع التحويل	إم	سابق	تخفيض الحجم	زيادة الحجم	التالي

ملاحظة: 1 يتشارك التبريد والصوت منطقة العرض الرقمية ذاتها.

ملاحظة: 2 بعد تبريد درجة الحرارة. يتم التكييف مع منطقة التبريد عندما يعمل ضبط الصوت ولا تظهر هناك درجة الحرارة ولكن يظهر صوت التشغيل الحالي.

ملاحظة: 3 عندما يكون الصوت مفتوح يمكنك أيضاً تشغيل التبريد بالضغط على الزر "غير المغلق" لمدة ثلاثة ثوان. وتعتبر منطقة الصوت ومنطقة التبريد كل مستقلة عن الأخرى. ويمكن تنشيط وإغلاق الصوت بشكل مستقل.

التعليمات الوظيفية الأساسية لحافظة الأطعمة الصغيرة الذكية

وصف تشغيل مساحة التخزين الباردة

بعد فتح الطاقة للوهلة الأولى تدخل الحافظة الصغيرة في الوضع الذكي للتشغيل بشكل تلقائي وتكون الأزرار في وضع غير مغلق وتدخل في وضع الأغلاق بعد 10 ثوان دون أي تشغيل.

إي سي أو		الدرج الأيسر		الدرج الأيمن		05:10		٥ (صور)	
الوضع الذكي	الدرج الأيسر	العرض الرقمي	الدرج الأيمن	منظم الحرارة	منطقة التبريد غير مغلقة	فتحة			

<p>الدرج الأيمن يكون تشغيل الدرج الأيسر بذات طريقة الدرج الأيمن الوضع الذكي بعد تنشيط إستمر في الضغط على زر الوضع الذكي لمدة ثلاثة ثوان حتى يظهر صندوق العرض الرقمي "الوضع الذكي" ومن ثم سوف يعرض درجة الحرارة للدرج الأيسر والأيمن والتي سوف تبرق إدام لم يكن هناك تشغيل لمدة ثانيتين تأكد وجود خطأ ويتوقف صندوق العرض عن البريق وبالتالي يتأثر الضبط</p>	<p>مفتاح عدم الإغلاق يدخل بشكل تلقائي في حالة الإغلاق دون أي تشغيل لمدة 10 ثوان. إستمر في الضغط على زر منطقة التبريد "غير المغلق" لمدة ثلاثة ثوان وسوف تظهر سلسلة من الملاحظات ويمكنك لمس الأزرار الأخرى من منطقة التشغيل هذه. ملاحظة: عند الضغط على الزر عدم الإغلاق لمدة 15 ثانية يعتبر سوء تشغيل ولا يستجيب لوح العرض وبالتالي يرجى إزالة صباعك على الفور ولكم الشكر الجزيل</p>
<p>وظيفة الإنذار عندما يكون الباب مفتوحاً عندما يكون الدرج ومفتوحاً يظهر صندوق العرض درجة الحرارة الحالية عليه. وإذا إستمر الباب مفتوحاً لمدة أطول أو لم يتم إغلاقه بشكل محكم سوف يقوم المنبه بالإنذار بصورة متقطعة وتبرق منطقة درجة الحرارة المقابلة للدرج لتذكيرك لأغلاق الباب في الحين. تحذير - وظيفة ذاكرة الإغلاق - تكون الثلاثجة الصغيرة في حالة غير مغلقة بعد التشغيل.</p>	<p>الدرج الأيمن بعد الفتح قم باللمس على زر "الدرج الأيمن" وسوف تبرق درجة حرارة الدرج الحالية والذي يعني يمكنك تشغيله. أي وقت يتم فيه الضغط على الزر ترتفع درجة الحرارة وتكون الدائرة 5 < 6 < 10 < 12 < .. إغلاق 2 < 3 < 4 (ويعني إغلاق مبرد الدرج الأيمن) إذا لم يكن هناك تشغيل لمدة 3 ثوان، يتم تأكيد الخطأ ويتوقف صندوق العرض عن البريق وبالتالي يتأثر الضبط.</p>

تعليمات الوظيفة الرئيسية الحافظة الطاولة الذكي

تقنيات استخدام التخزين البارد وتوصيات تخزين المواد الغذائية

الاحتياطات الواجب مراعاتها لتخزين المواد الغذائية

1. يتم استخدام الثلاثجة لتخزين المواد الغذائية الطازجة. فمن المهم جداً تخزين المواد الغذائية بطريقة صحيحة.

2. لا تقم بتخزين الأطعمة التي تفسد بسهولة في درجات حرارة منخفضة، مثل الموز، والفواكه الاستوائية المقطعة. يغير التبريد المفرط لون الطعام ويقلل من فيتامينات المحتوى.

3. يجب وضع الطعام الساخن بعد التبريد، وإلا فإنه سيرفع من درجة الحرارة في الداخل ويؤثر على نضارة الأطعمة الأخرى. لا تفتح الباب بشكل متكرر. عندما يكون الباب مفتوحاً، سيدخل الهواء الساخن إلى الأدرج مما يسبب ارتفاع درجة الحرارة الداخلية.
4. يرجى استخدام نايلون اللف أو أكياس النايلون لإحكام إغلاق الحاويات أو استخدام الحاويات المغطاة لتخزين المواد الغذائية لتجنب تبخر رطوبة الطعام من أجل الحفاظ على نكهة المواد الغذائية وقيمتها الغذائية وتقليل الرائحة داخل الثلاجة.

نصائح للاستخدام والتخزين

1. يجب غسل الأغذية مثل الخضراوات والفاكهة وتنظيفها. كما يجب أن يتم تنظيف مواد التعبئة الغذائية لحماية تخزين الأغذية الأخرى القريبة.
2. يجب وضع الزجاجات بإحكام لمنعها من الإمالة عند فتح الباب.
3. لا تضع علب طويلة، وإلا فلن يتم إغلاق الباب بشكل صحيح.
4. يمكن للفواصل في الدرج فصل أنواع مختلفة من المواد الغذائية. ويمكن تعديلها وفقاً لمتطلبات. يرجى إزالة الفواصل إذا كان حجم الطعام كبيراً جداً.
5. يمكن استخدام الصينية المنزقة في الدرج لتخزين الفواكه المغسولة (مثل العنب \ الفراولة) ولذا لا لزوم لعلبة الفاكهة.
6. يمكن التحكم في درجة حرارة الثلاجة اليسار واليمين بشكل مستقل. يرجى ضبط درجة الحرارة وفقاً لخصائص الطعام. راجع "توصيات درجة حرارة تخزين الطعام" للحصول على التفاصيل.
7. في الشتاء أو الطقس البارد، يمكنك إيقاف وظيفة التبريد فيه. يمكن استخدام الأدرج للتخزين اليومي.

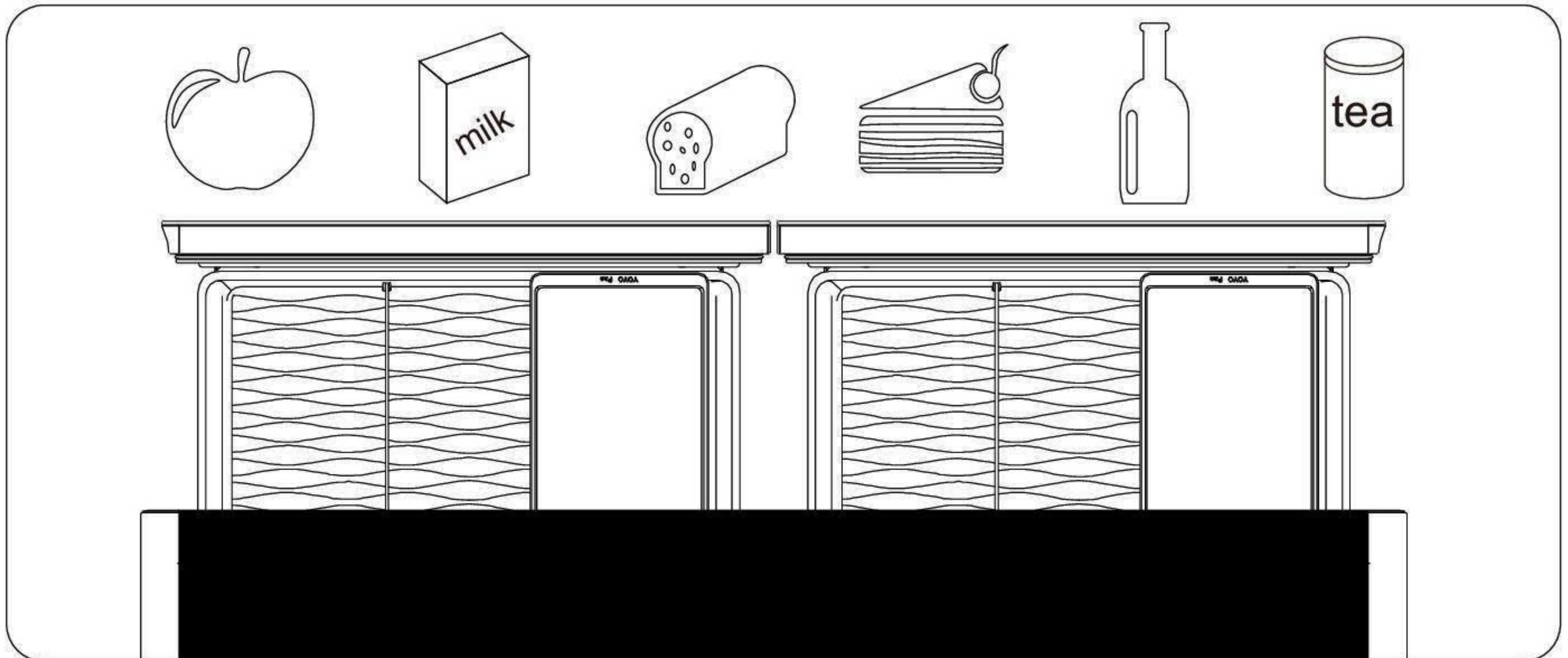

الوظيفة الرئيسية تعليمات للحافظة الصغيرة الذكية

تعليمات التشغيل الصوتي

طالما أن الطاقة موصولة يكون الصوت مطفأ. يرجى الاستمرار بالضغط على الزر لمدة 3 ثوان لتتشتيط الصوت.

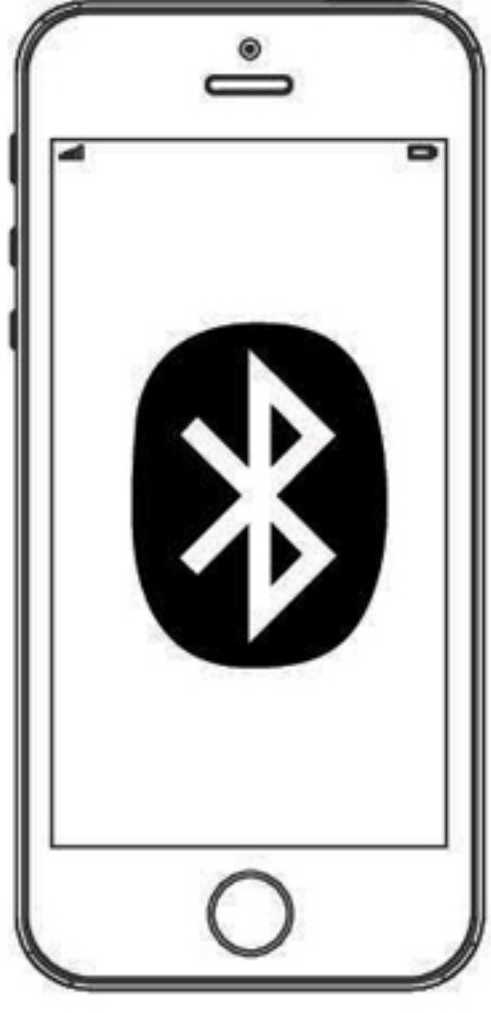

شاشة نمط الصوت



الدرج اليسار



U58

الدرج اليمين

U58

الضغط 3 ثواني	>	+	-	<	M النمط
فتح قفل الصوت	التالي	رفع الصوت	مستوى تقليل الصوت	مستوى السابق	تبديل وضع المصدر
تشغيل / إيقاف مؤقت					
فتحة					

التشغيل:

عند إيقاف التشغيل، استمر في الضغط على  لمدة 3 ثوان. عندما ينطلق صوت صفارات الإنذار وتضيء ومضات الفتحة البيضاء، فهذا يعني أن الصوت يعمل ويظهر على الشاشة الرقمية (BL) ويتم تفعيل أزرار وحدة الصوت كلها.

تشغيل الموسيقى

المس الزر للتنقل عبر نمط البلوتوث (BL)، ونمط المصدر الخارجي (LINE) ونمط USB مع كل لمسة.

1. حدد "نمط بلوتوث"، وسيظهر على الشاشة (BL)، في حين يُسمع بث صوتي يقول "نمط بلوتوث"، ثم افتح البلوتوث على الهاتف المحمول للبحث عن الأجهزة الجديدة. يرجى الاتصال بالجهاز وإدخال "0000" إذا كان الهاتف يتطلب "إدخال رمز الاقتران". (إذا كانت نسخة نظام الهاتف المحمول جديدة بما فيه الكفاية، لا حاجة لرمز الاقتران)، وعندما يتم الاتصال بنجاح، سيصبح مكبر صوت الحافظة الصغيرة هو مكبر الصوت الخارجي للهاتف المحمول. عندما يتم قطع اتصال نقل بيانات البلوتوث، يصدر صوت يقول "تم قطع البلوتوث"، وبعد 5 دقائق، سيتم تفريغ اتصال البلوتوث لإعادة إعادة الضبط. وعندما يعود الجهاز المحمول السابق إلى نطاق قابل للربط، فإن بلوتوث يتصل مجدداً بشكل تلقائي.

2. اختر "نمط الصوت الخارجي"، سوف يظهر على الشاشة "BL"، في حين يُسمع بث صوتي يقول "نمط الصوت الخارجي". يمكن أن تستخدم الصوت كصوت خارجي من الهاتف المحمول / الكمبيوتر عن طريق إدخال كابل صوتي 3.5 ملم إلى فتحة خرج سماعة الأذن في الهاتف المحمول / الكمبيوتر. ثم يمكنك التحكم في الموسيقى عن طريق الهاتف المحمول / الكمبيوتر.

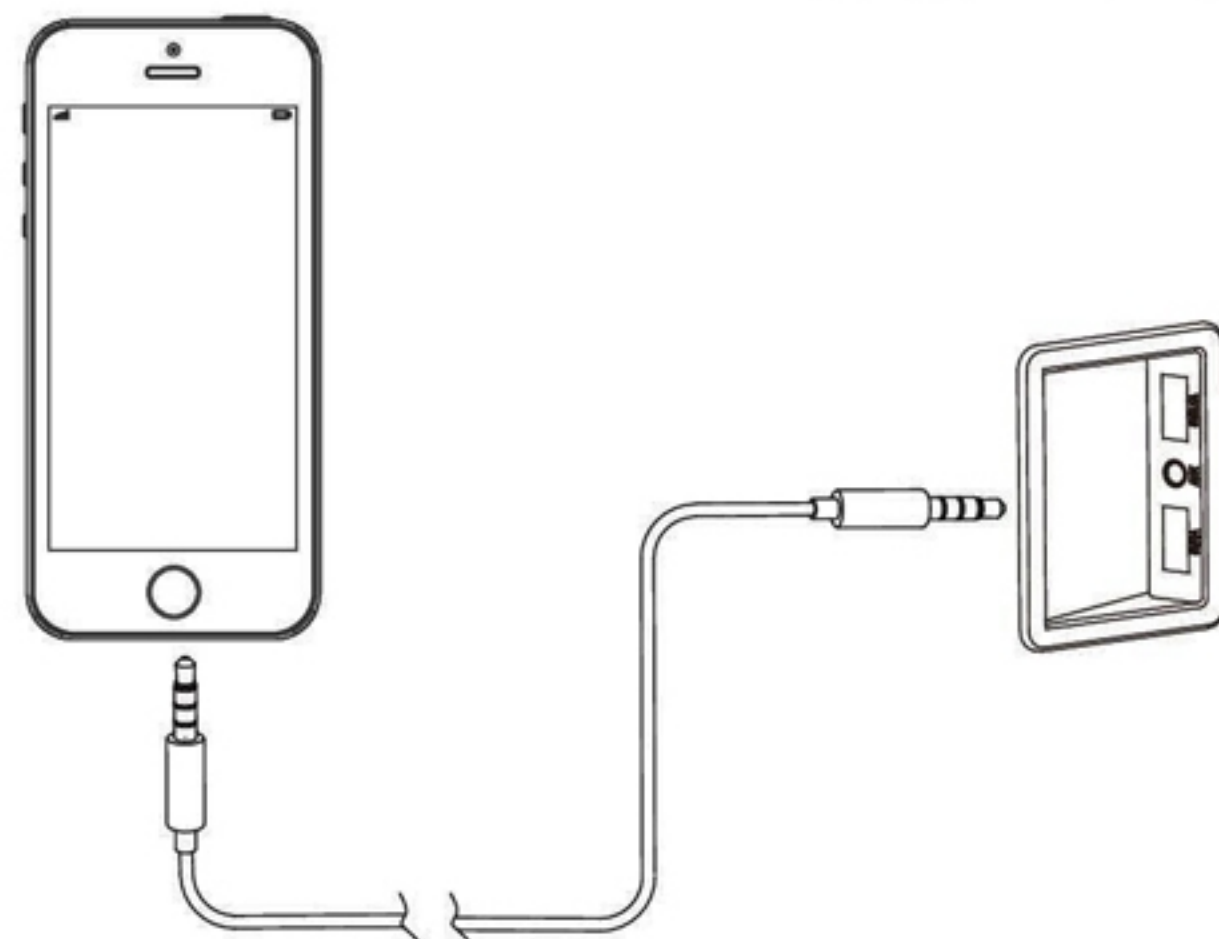

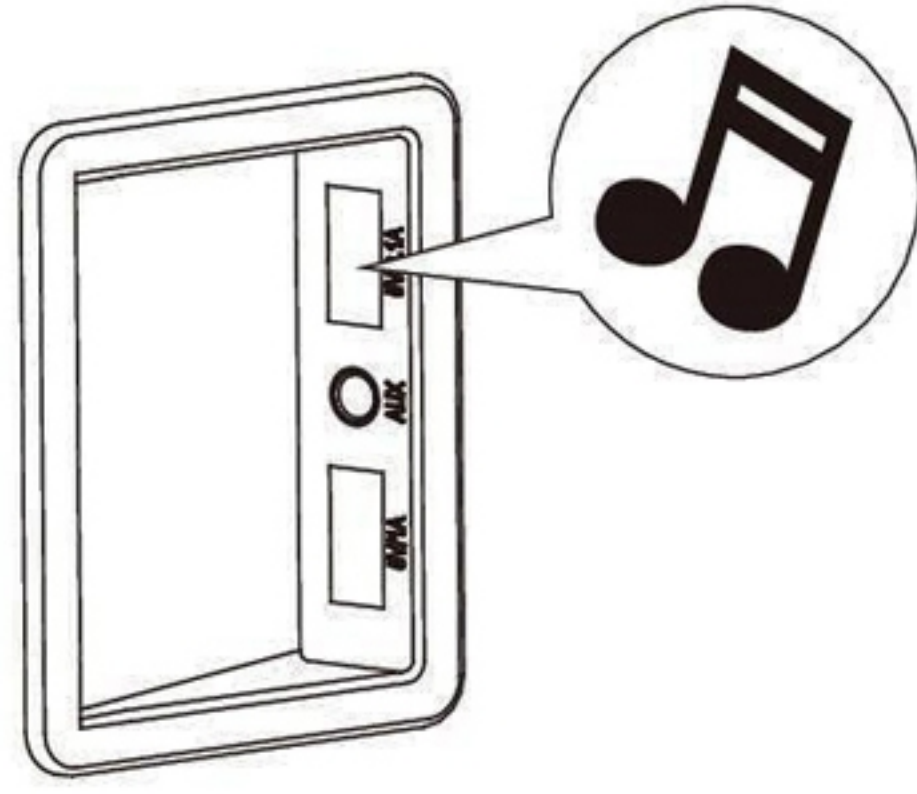



ملاحظة: في هذا النمط، لا تدعم واجهة الصوت خاصية التنقل إلى "السابق" أو "التالي".

3. اختر "نمط USB"، سوف تعرض الشاشة "USB"، بينما يبث الصوت "نمط USB" وستتم قراءة بيانات الموسيقى الموجودة في قرص USB الذي تم إدخاله في الحافظة الصغيرة. عندما يتم سحب USB، سيبث الصوت "تم قطع USB". يدعم مشغل الموسيقى WMA \ USBMP3 \ APE \ FLAC \ WAV الخ. ملاحظة: يمكن لمنفذ USB العلوي فقط تشغيل الموسيقى.

الإيقاف المؤقت للموسيقى

عندما تكون الموسيقى في وضعية التشغيل، هناك طريقتان لإيقافها:

(1) من خلال جهاز الصوت الخارجي مباشرة للتحكم بالإيقاف أو التشغيل.

(2) الاستمرار في الضغط على  لمدة 3 ثوانٍ للفتح ولمس  مرة واحدة للإيقاف المؤقت وسيظهر على الشاشة "--". ثم لمس  ليتم تشغيل الموسيقى وسيظهر على الشاشة "||-".

تبديل الموسيقى

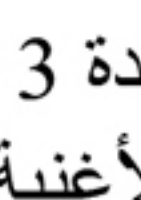
استمر في الضغط على  لمدة 3 ثوانٍ للفتح، ثم المس مفتاح الاختيار لتحديد أغنية. في كل مرة تلمس فيها "<"، تُظهر شاشة العرض الرقمي "-". | لمدة 2 ثانية، مما يعني أن الأغنية التالية سيتم تشغيلها؛ في كل مرة تلمس فيها ">"، يظهر على الشاشة الرقمية "-|" لمدة 2 ثانية، وهذا يعني أنه سيتم تشغيل الملف الموسيقي السابق.

ملاحظة 1: ستعود شاشة العرض الرقمي إلى النمط الأصلي للصوت بعد 2 ثانية، عند الانتهاء من اختيار الأغنية.

ملاحظة 2: إن زر نمط AUX ">" و "<" لا يدعم تبديل الموسيقى.

تعديل مستوى الصوت

هناك 16 مستوى للصوت. الصوت الافتراضي هو رقم 8 وفي كل مرة من الضغط على "+"، يرتفع مستوى الصوت بمقدار مستوى واحد؛ وفي كل مرة من الضغط على "-"، ينخفض مستوى الصوت بمقدار مستوى واحد.

ملاحظة: تعود شاشة العرض الرقمي إلى نمط الصوت الحالي بعد 2 ثانية من الانتهاء من ضبط مستوى الصوت.

قفل الصوت

يدخل الصوت في حالة الإقفال تلقائياً إذا لم يتم الحفاظ على أي حالة تشغيل لأكثر من 10 ثانية. سوف يتم إطفاء الفتحة بعد الإقفال، ولكن ستبقى شاشة العرض الرقمي تظهر دائماً نمط الصوت الحالي.

في وضع الإقفال، لا تتوفر خدمة أي من الأزرار بما في ذلك النمط، تغيير الموسيقى، تعديل مستوى الصوت، الإيقاف المؤقت / التشغيل.

إنهاء التشغيل الصوتي

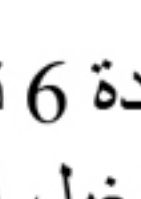
استمر في الضغط على  لمدة 6 ثوانٍ. في أول 3 ثوانٍ، تضيء الفتحة. وعند الثانية السادسة، تظهر شاشة العرض الرقمي (OFF) (ثانية واحدة) وتنطفئ الفتحة، ثم يتم إيقاف تشغيل الصوت. سيكون هناك تنبيه عندما يكون تشغيل الصوت مُطفأً.

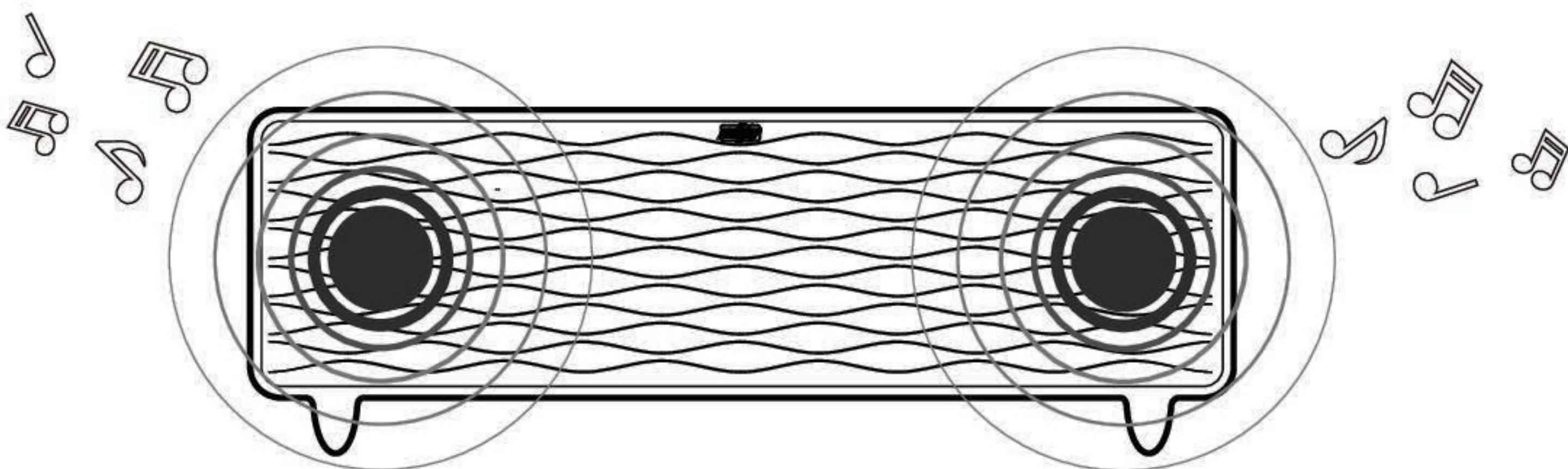

تعليمات الوظيفة الرئيسية

شحن USB

هناك نوعان من واجهات USB. في وضعية تشغيل الطاقة، يرجى توصيله مع الهاتف المحمول / آي باد وغيره من الأجهزة بواسطة كابل البيانات، ثم يمكنك إعادة الشحن.

USB 5V/2.1 A مناسب للأجهزة النقالة لشحن / مشغل الموسيقى

AUX مناسب للأجهزة النقالة للشحن

5V / 1A مناسب للأجهزة النقالة للشحن

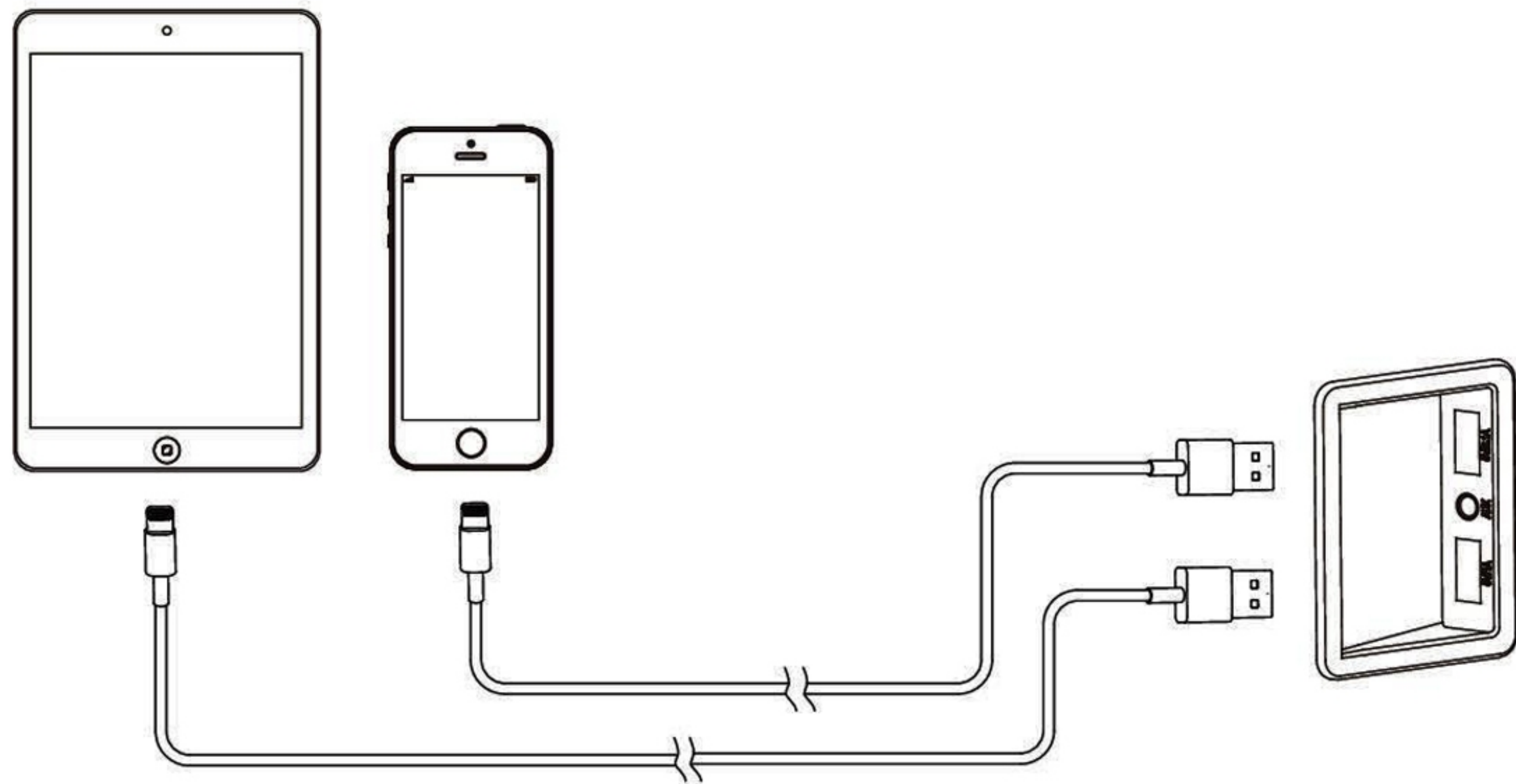
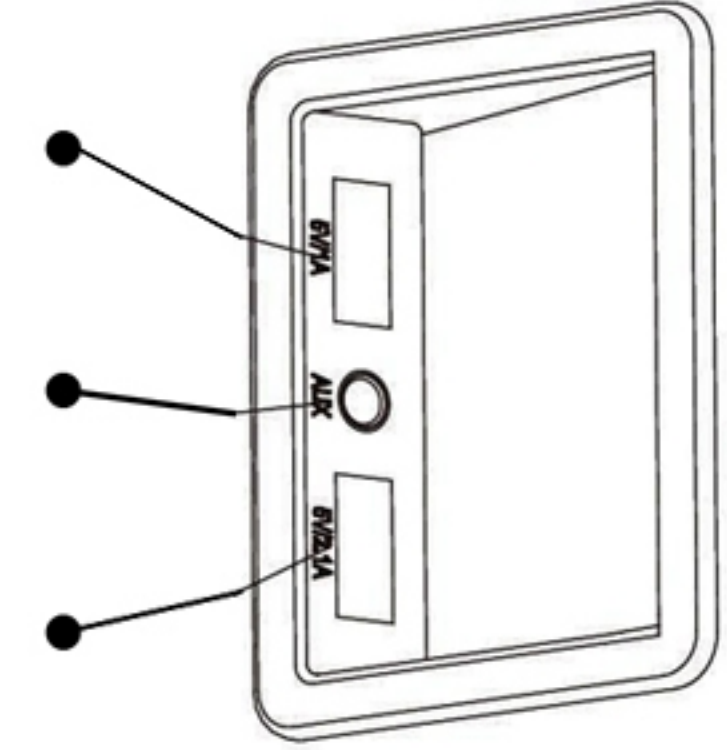

ملاحظة: يمكن استخدام كلال ال USB للشحن. ويمكن للعلوي منهما أيضاً قراءة بيانات الموسيقى للتشغيل جنباً إلى جنب مع الشحن.

ملاحظات لاستخدام الحافظة الطاولة الذكي في طريقة توفير الطاقة

إجراءات احتياطية

1. قدر الإمكان حاول تثبيت الحافظة الصغيرة في مكان بارد وجيد التهوية.

يرجى وضعه بعيداً عن الحرارة وتجنب أشعة الشمس المباشرة.

2. حاول تقليل وقت وتواتر فتح الباب.

3. غطّ الطعام بعد أخذه أو تخزينه.

4. لا يمكن وضع الطعام أو الشراب الساخنين في الأدراج الباردة قبل التبريد.

5. لا تُفرط في ملء الأدراج، واسمح بتدفق الهواء.

6. من أجل تلبية الظروف المناسبة لتخزين المواد الغذائية، يرجى ضبط درجة حرارة اعلى القدر الإمكان. لأن درجة الحرارة المنخفضة تحتاج إلى مزيد من استهلاك الطاقة.



الصيانة والإصلاح اليومي للحافظة الطاولة الذكية

تنظيف خزانة الثلج

سيكون هناك بقايا داخل درج التبريد. يرجى تنظيفه بانتظام.

أثناء التنظيف، يرجى الانتباه إلى الأمور التالية:

1. قبل التنظيف، يرجى سحب الفيش من المأخذ الكهربائي وقطع الطاقة. وتأكد من جفاف يديك.
 2. من فضلك لا تسحب سلك الطاقة بشدة.
 3. استخدم قطعة قماش ناعمة مع مذيبي تنظيف محايد لتنظيفه وتجفيفه.
 4. بعد التنظيف، يرجى التأكد من جفاف سلك الطاقة و تحقق من وجود بقايا أو مياه داخل مقبس USB، أو AUX.
- ملاحظة: من السهل أن يتسخ جوان الباب. يرجى تنظيفه بانتظام للتأكد من أن الباب محكم الإغلاق.

تجنب الصدمة الكهربائية، لا ترش الماء على الحافظة الصغيرة. استخدم قطعة قماش جافة لتنظيف زر تشغيل إطفاء، ومقبس USB، وشاشة العرض.



تذكير

ملاحظة لحماية الحافظة الصغيرة، يرجى عدم استخدام المواد التالية للتنظيف:



تذكير

1. مواد التنظيف ضعيفة الحمضية أو القلوية

2. مواد التنظيف التي على شكل مسحوق

3. البنزين الزنك مياه الصوديوم، الكحول، ومختلف الزيوت الحمضية

4. فرشاة قاسية، فرشاة الإسفنج الكاشطة، الخ.

5. الماء الساخن

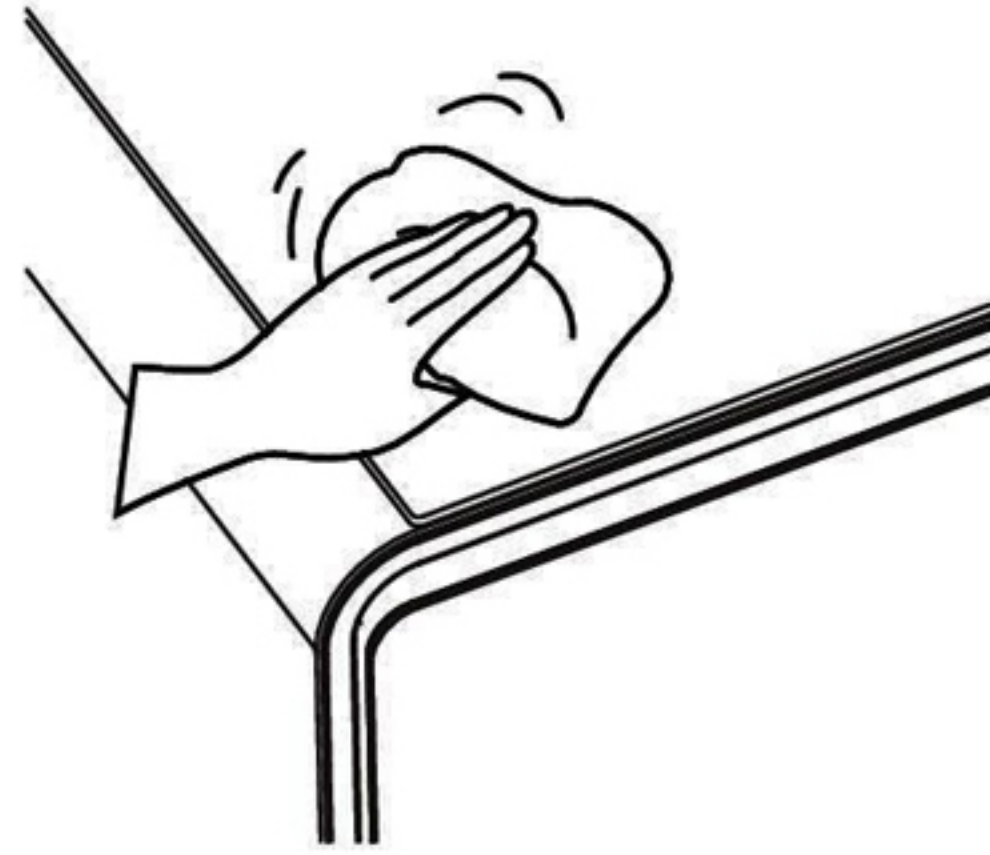
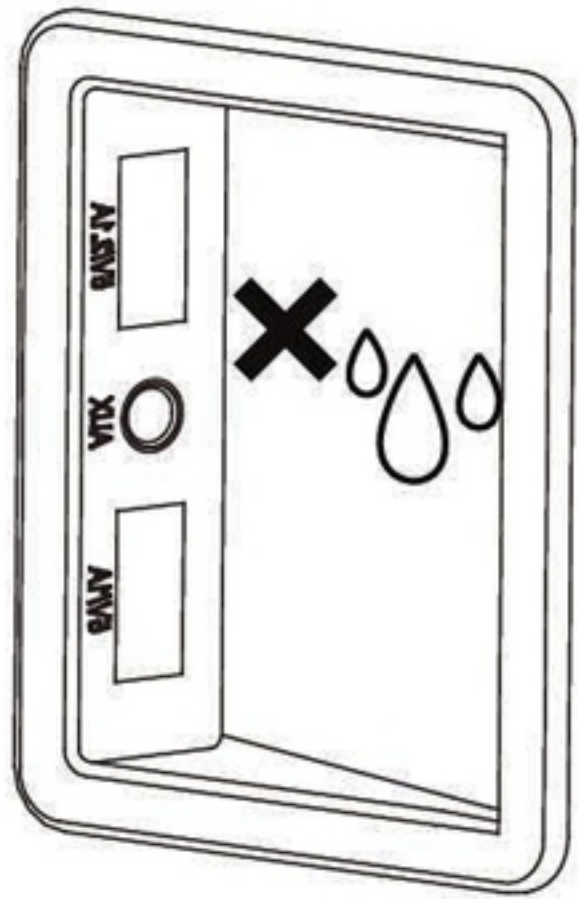

إن الحافظة الصغيرة ثقيلة الوزن. لذا عند تحريكه، يرجى حماية الأرضية والحفاظ على الوضعية الرأسية. لا تهز الحافظة الصغيرة.

الرجاء عدم استخدام الماء الساخن لتنظيف الأقسام أو اليويو بان.

عند التنظيف، يرجى عدم لمس الأجزاء داخل الحافظة الصغيرة لحماية يديك.

الصيانة والتصليح اليومي للمنضدة الذكية صغيرة الحجم

تفكيك الأدراج في غرفة التخزين الباردة

أخرج مقلاة يويو والقواطع والطعام قبل إزالة الأدراج؛
اسحب الدرج الكبير إلى نهايته، خذ كامل الدرج إلى الأعلى وإلى الخلف، وأخرج الدرج؛
قم بتنظيف الدرج ومقلاة يويو بقماش ناعم.

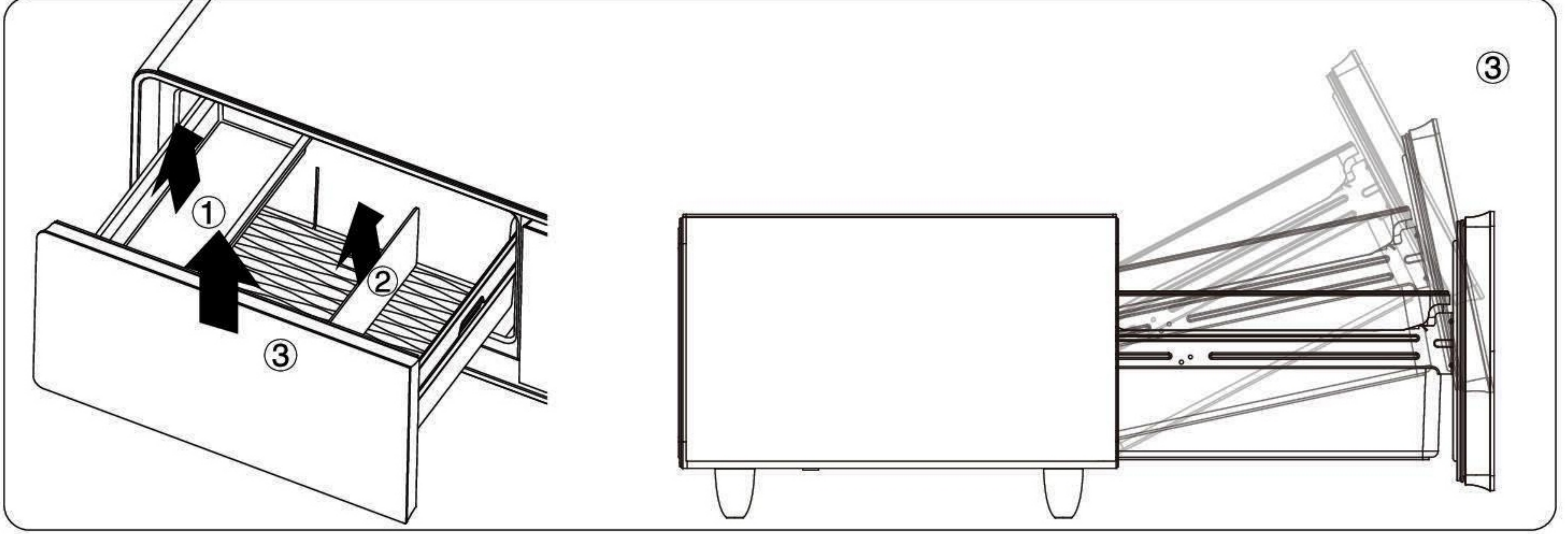

تنظيم السطح وقفل الباب:

بداية، استخدم قماش ناعم مع منظفات بدون ألوان وبعدها قم بتجفيف السطح.
من السهل جداً أن يصبح قفل الباب متسخاً وقديماً ومتضرراً، الأمر الذي سوف يسبب انخفاض تأثير التبريد، لذلك حافظ عليه نظيفاً.

يرجى استخدام الماء فقط لتنظيفه و قم بتجفيفه. لا تقوم بتنظيف الشبكة المعدنية كثيراً ولا تقوم بتشويهاها. لا تدع ماء التنظيف يتدفق على المنضدة الصغيرة لتجنب الماس الكهربائي. عند تنظيف مناطق فتحات يو اس بي، لا تدع ماء التنظيف يتدفق داخلها وتجنب الماس الكهربائي.

إزالة الصقيع:

يتم إزالة الصقيع تلقائياً في مناطق التبريد وسيتدفق الماء المركز داخل قناة المياه. وسيتبخر الماء بواسطة ضاغط الحرارة.

التحقق الأمني بعد التنظيف:

هل سلك الطاقة موصل إلى مأخذ المنضدة الصغيرة أم لا.
هل سلك الطاقة متضرر أم لا.
هل مقبس سلك الطاقة حرارته مرتفعة أم لا.
هل هناك سائل أو مواد غير مستقرة داخل فتحات يو اس بي أو قابس الكهرباء الإضافي.

التعامل مع خزانة الثلج وانقطاع التيار الكهربائي

التعامل مع الحافظة الصغيرة

1. قم بالإطفاء وإخراج القابس من مأخذ الطاقة

2. أخرج جميع المواد الغذائية.

3. استخدم الشريط لتثبيت اليويو بان والأجزاء الأخرى القابلة للتحرك.

4. أغلق باب الدرج وثبته بالشريط.

الرجاء عدم وضع الحافظة الصغيرة رأساً على عقب تحت أي ظرف من الظروف.

خلال عملية النقل، يرجى المحافظة على الزاوية الأعظمية عند 45 درجة لتجنب حدوث مشكلة في نظام التبريد.

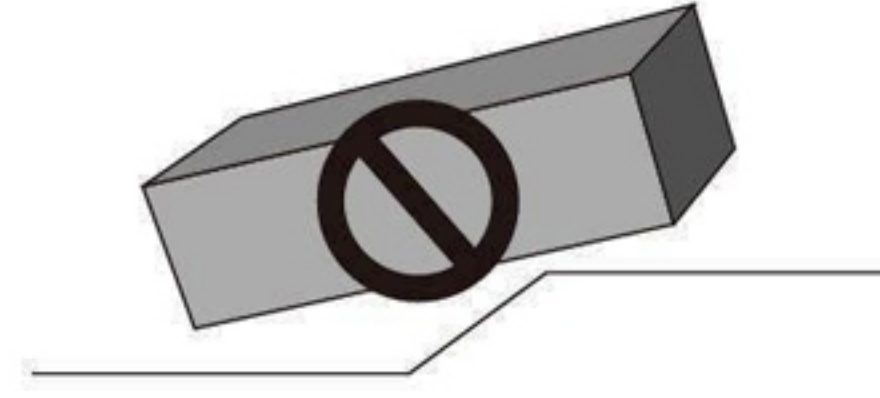

عطل الحافظة الصغيرة

إنقطاع التيار

إذا حدث انقطاع في التيار الكهربائي، لن تتأثر درجة الحرارة في الداخل لمدة 1-2 ساعة حتى في الصيف.

عندما تواجه انقطاعاً في التيار الكهربائي، يرجى عدم وضع المزيد من الطعام داخل منطقة التبريد. إذا كنت تستطيع معرفة ذلك مقدماً، يرجى وضع بعض الجليد في منطقة التبريد.

يؤدي ارتفاع درجة الحرارة داخل منطقة التبريد بسبب انقطاع التيار الكهربائي أو لأية أسباب أخرى إلى التأثير على نوعية الطعام.



التوقف عن استعمال الحافظة الصغيرة

إذا كان هناك توقف عن استخدام الحافظة الصغيرة لفترة طويلة، فمن الأفضل سحب القابس وقطع التيار الكهربائي وتنظيف الحافظة الصغيرة.

عند التوقف عن استخدام الحافظة الصغيرة، يفضل فتح باب الدرج لتجنب تكون رائحة.

عند قطع التيار الكهربائي، يرجى الانتظار لمدة خمس دقائق إذا كنت تريد تشغيله مرة أخرى. يرجى عدم توقيف الحافظة الطويلة عن العمل بشكل متكرر.



عندما تكون خارج المنزل لقضاء العطلات

إذا كنت خارج المنزل لقضاء عطلة لفترة طويلة، يرجى قطع التيار الكهربائي، وتنظيفه داخل منطقة التبريد لتجنب تكون رائحة.

1. افصل التيار الكهربائي 2. أخرج الطعام 3. نظف منطقة التبريد.

استكشاف الأخطاء وإصلاحها

ظواهر عدم وجود خطأ

إذا ظهر مؤشر معلومات خاطئة "E" على لوحة التحكم، يجب أن تطلب المساعدة المهنية. يرجى التحقق وفق الطرق المذكورة أدناه. إذا لم تنجح هذه الإجراءات، يرجى الاتصال بمركز خدمة العملاء.

ظاهرة عدم وجود خطأ، يرجى التأكد مما يلي.

1. هناك قطرات على الغلاف: يرجى إزالته بقطعة قماش. إذا كانت الرطوبة عالية، كأن يكون الوقت في موسم الأمطار، فهذا أمر طبيعي.
2. هناك صوت تدفق مياه: هذا صادر عن تدفق المادة المبردة في الداخل وهو أمر طبيعي.
3. جهد منخفض، أو ضغط أو عدم إمكانية البدء: الرجاء تثبيت منظم الجهد لأكثر من 500 واط.
4. وقت طويل للتشغيل: في الصيف، تكون الحرارة المحيطة عالية. هذا طبيعي.
5. زر لا يعمل: يرجى معرفة ما إذا كانت الوحدة مقفلة.
6. هناك صوت مزعج: يعود السبب إلى التمدد بسبب الحرارة، أو التقلص بسبب البرودة بالنسبة لغلافات الداخلية والأنابيب.
7. هناك اهتزاز: إنه صوت عمل الضاغط. أيضاً إذا لم يتم وضع الحافظة الصغيرة بشكل أفقي، يرجى إعادة وضعه بشكل صحيح.
8. لا يمكن الاتصال مع بلوتوث: يرجى معرفة ما إذا كان مصدر الصوت لديك يدعم A2DP. إذا كان الأمر كذلك، يرجى التبديل إلى هذا النمط.
9. لا صوت لمشغل الموسيقى: يرجى التحقق مما إذا كان مستوى الصوت بالوضع المناسبة.
10. لا يمكن شحن USB: تحقق إذا كان السلك جيداً أو إذا تم تشغيل الحافظة الصغيرة.
11. هناك ماء داخل درج التبريد، يرجى التحقق مما إذا كان أنبوب تصريف المياه مسدوداً.
12. لا يوجد عرض على شاشة العرض: تحقق ما إذا كان هناك مشكلة في الطاقة أو إذا كان الصمام بحالة جيدة.
13. إنذار يشبه صوت النحل مع وميض: حرف مقلق. تحقق مما إذا كان الباب مفتوحاً لفترة طويلة.
14. يعمل الضاغط لفترة طويلة دون توقف: تحقق مما إذا كانت درجة الحرارة مضبوطة بشكل منخفض جداً. ثم تحقق ما إذا كان الباب مفتوحاً لفترة طويلة، أو إذا كان الطعام حاراً جداً، أو إذا كان الحافظة الصغيرة تحت أشعة الشمس، أو إذا كان تبريد الحرارة على ما يرام.